

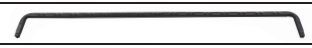











## NOTICE DE MONTAGE SOMKIT 2 PLACES

Retirez avec soin toutes les parties du carton et posez-les sur une surface plate. Vérifiez que tous les éléments ci-dessous sont inclus

REF		DESIGNATION	QTE
A		Rails côtés	2 pcs
B		Rails pieds et tête	2 pcs
C		Barre centrale	1 pcs
D		Lattes	44 pcs
E		Pieds	8 pcs
F		Embouts de lattes centraux	18 pcs
G		Embouts de lattes	36 pcs
H		Vis	20 pcs
I		Ecrou	20 pcs
J		Rondelle plate	20 pcs
K		Clé Allen	1 pc
L		Clé plate	1 pc

## INSTRUCTIONS DE MONTAGE

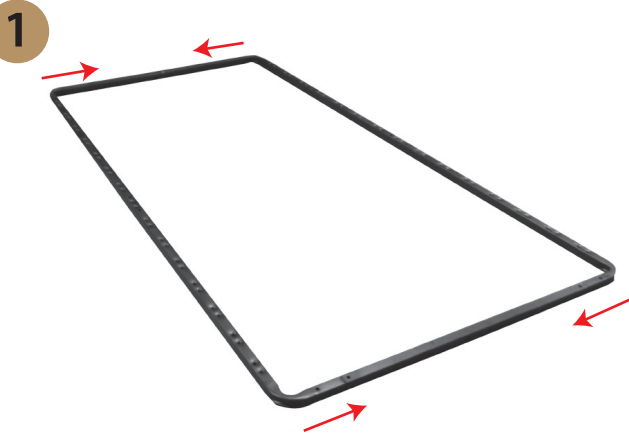

Avec les trous vers le haut, insérez les rail côté (ref A) dans les rails tête et pieds (ref B)

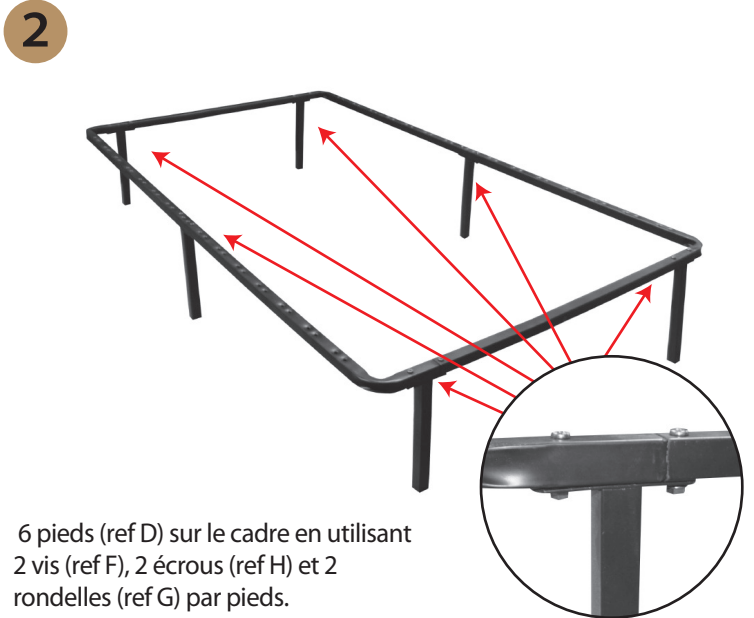

6 pieds (ref D) sur le cadre en utilisant 2 vis (ref F), 2 écrous (ref H) et 2 rondelles (ref G) par pieds. Resserrez en utilisant la clé Allen (ref I) et la clé plate (ref J).

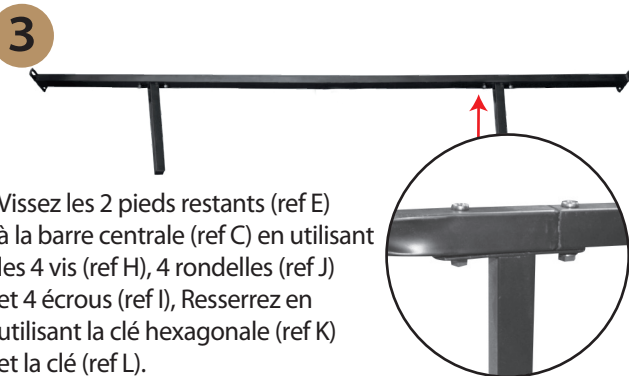

Vissez les 2 pieds restants (ref E) à la barre centrale (ref C) en utilisant les 4 vis (ref H), 4 rondelles (ref J) et 4 écrous (ref I), Resserrez en utilisant la clé hexagonale (ref K) et la clé (ref L).

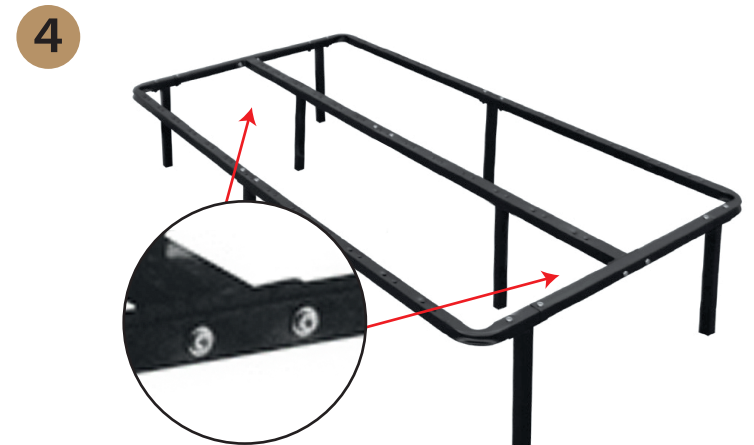

Fixez la barre centrale de l'étape 3 au cadre de l'étape 2 en utilisant 2 vis (ref H), 2 rondelles (ref J) et 2 écrous (ref I) par côté. Resserrez en utilisant la clé hexagonale (ref K) et clé (ref L).

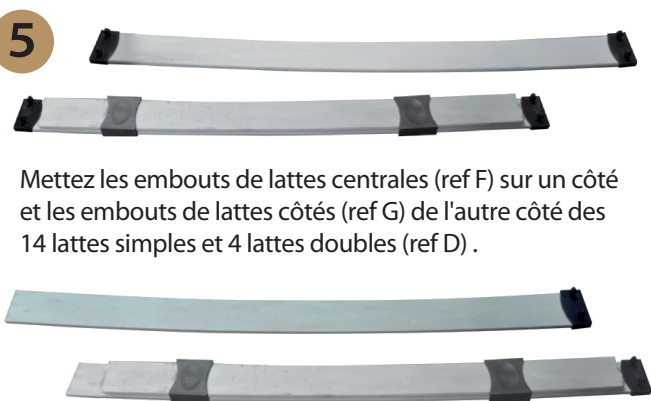

Mettez les embouts de lattes centrales (ref F) sur un côté et les embouts de lattes côtés (ref G) de l'autre côté des 14 lattes simples et 4 lattes doubles (ref D).

Mettez les embouts de lattes (ref G) sur un côté des 14 lattes simple et 4 lattes doubles (ref D).

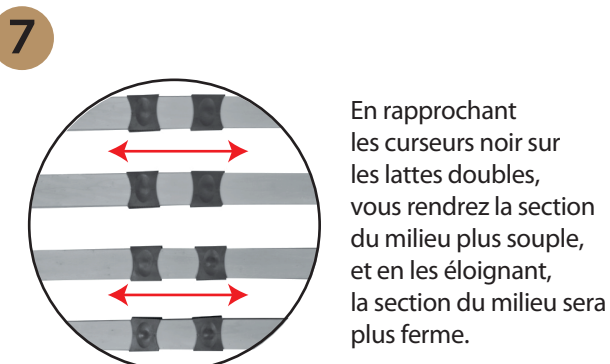

En rapprochant les curseurs noir sur les lattes doubles, vous rendrez la section du milieu plus souple, et en les éloignant, la section du milieu sera plus ferme.

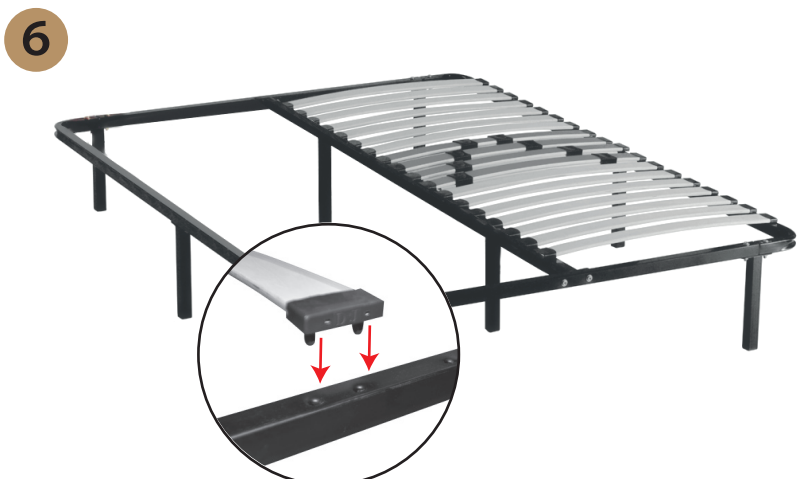

Fixez les lattes au cadre. Les doubles lattes seront installées au milieu.